

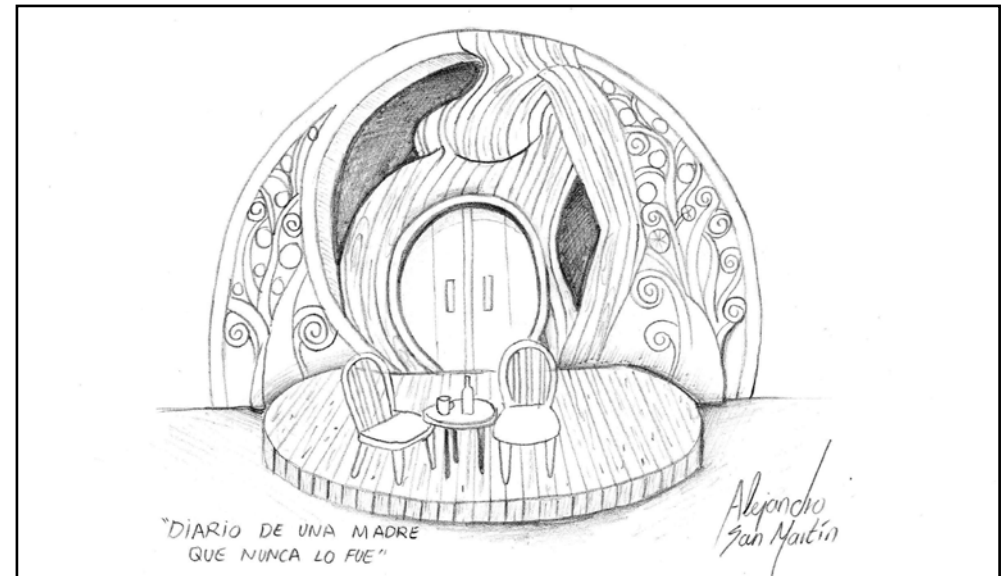

DISEÑO ESCENOGRAFÍA PARA EL ESPECTÁCULO
'DIARIO DE UNA MADRE QUE NUNCA LO FUE'

www.vibraltoproducciones.com
vibraltoproducciones@gmail.com
Telf: +43 613 72 21 79

PROCESOS DEL DISEÑO

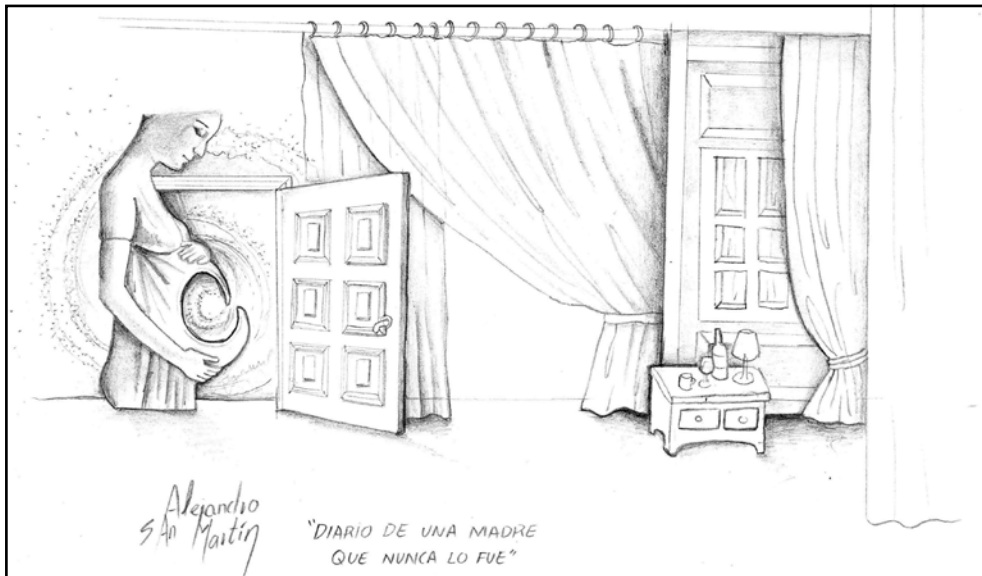
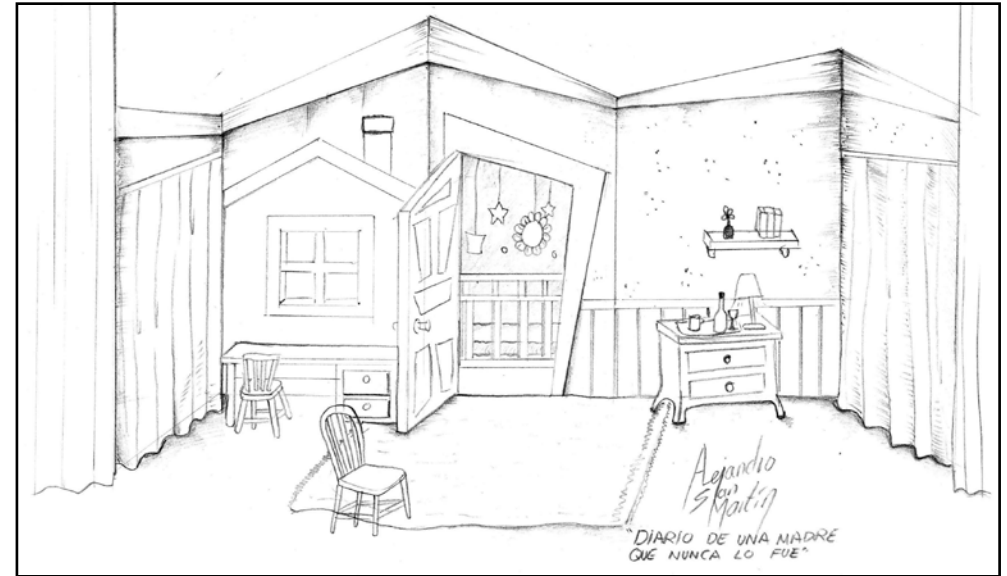
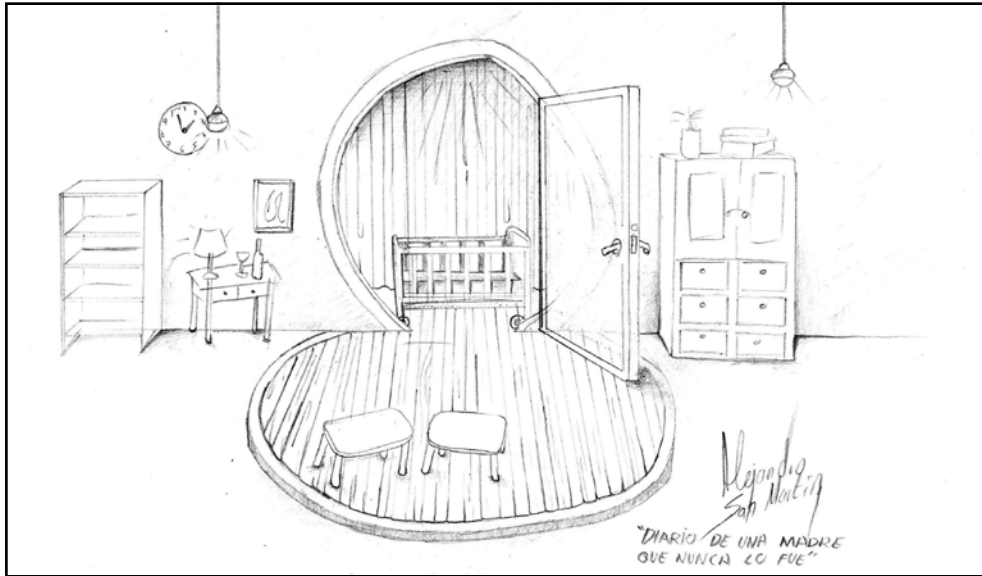

PROCESOS DEL DISEÑO

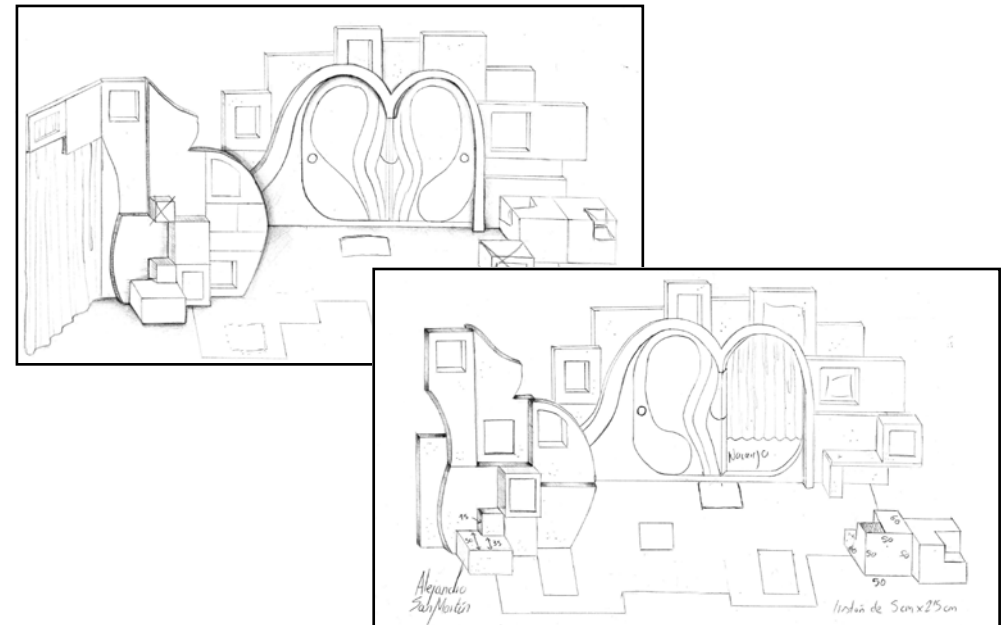
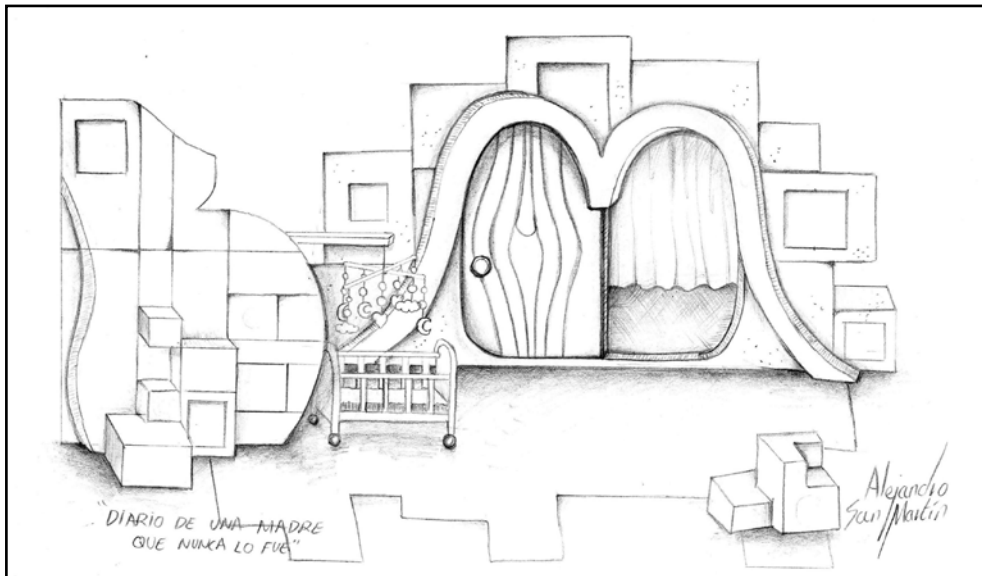
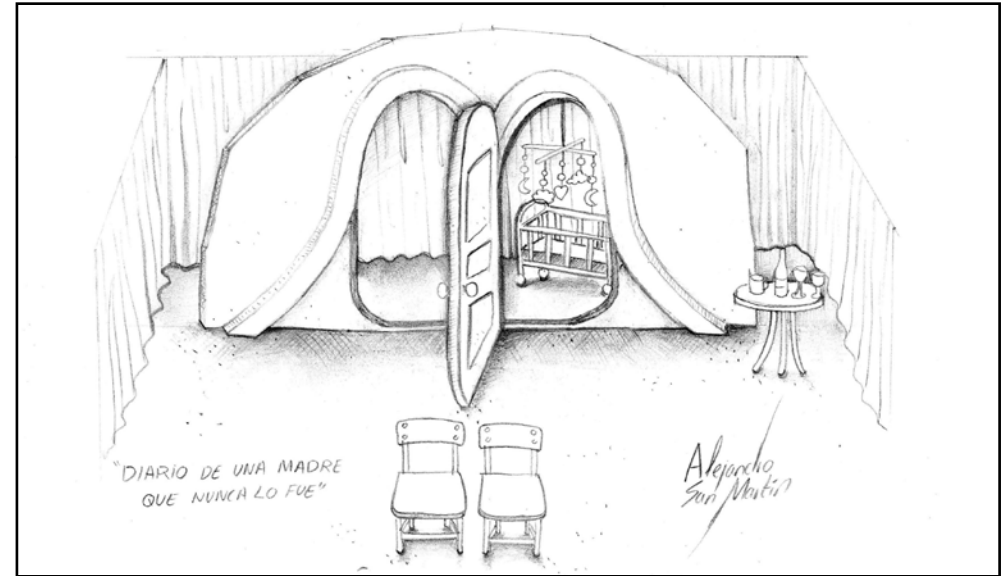
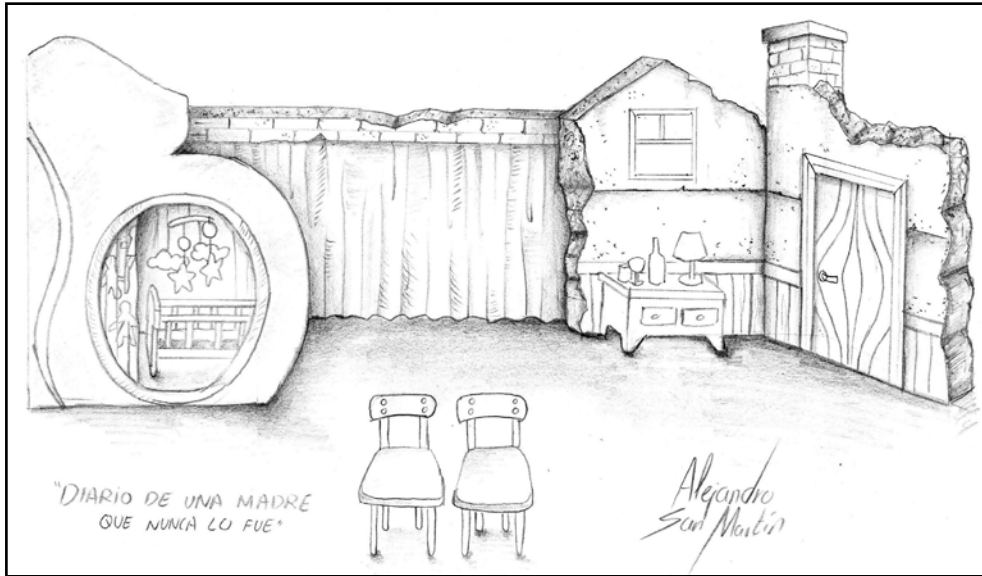

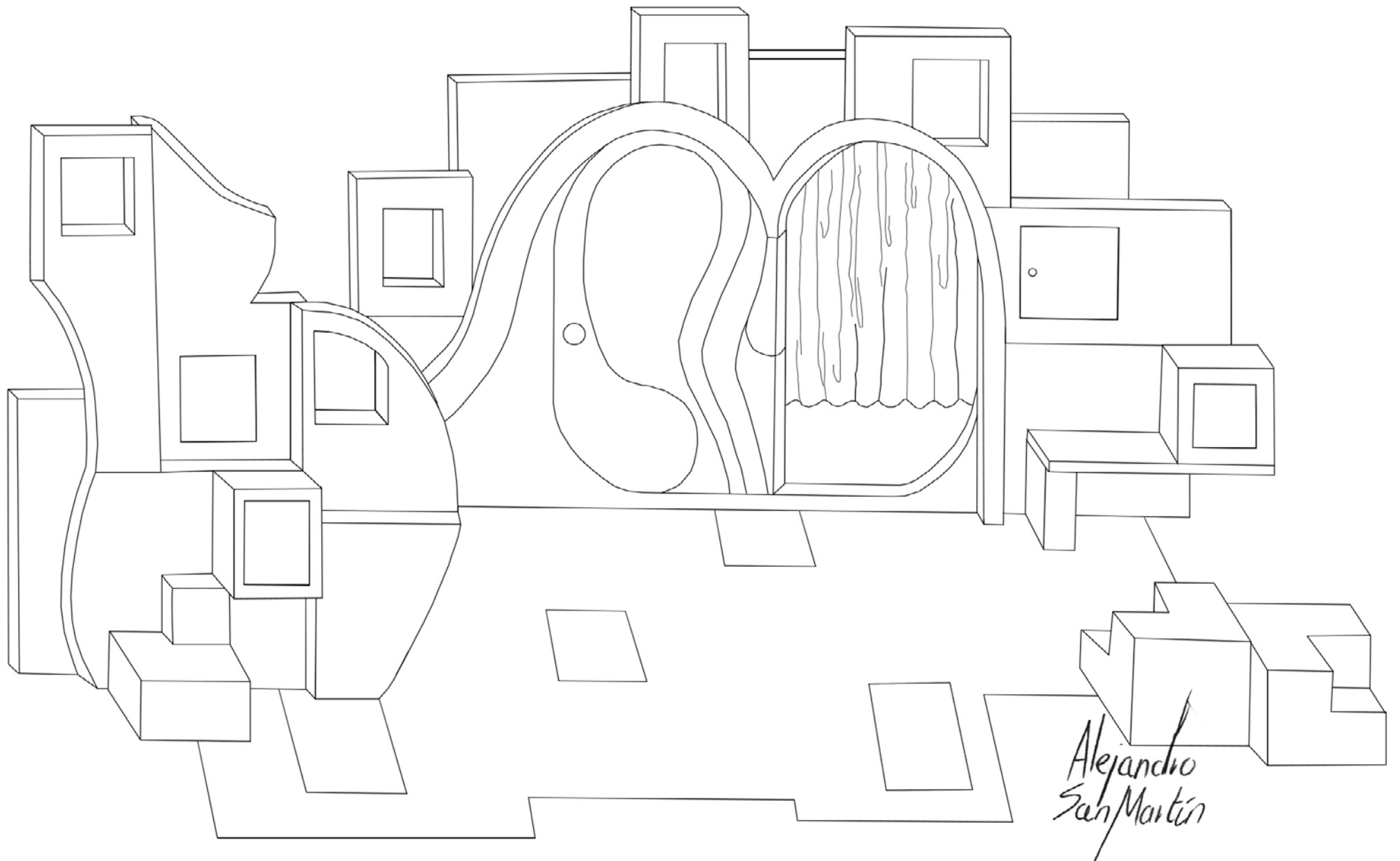

APROXIMACIÓN DEL COLOR Y TEXTURA DEL DISEÑO

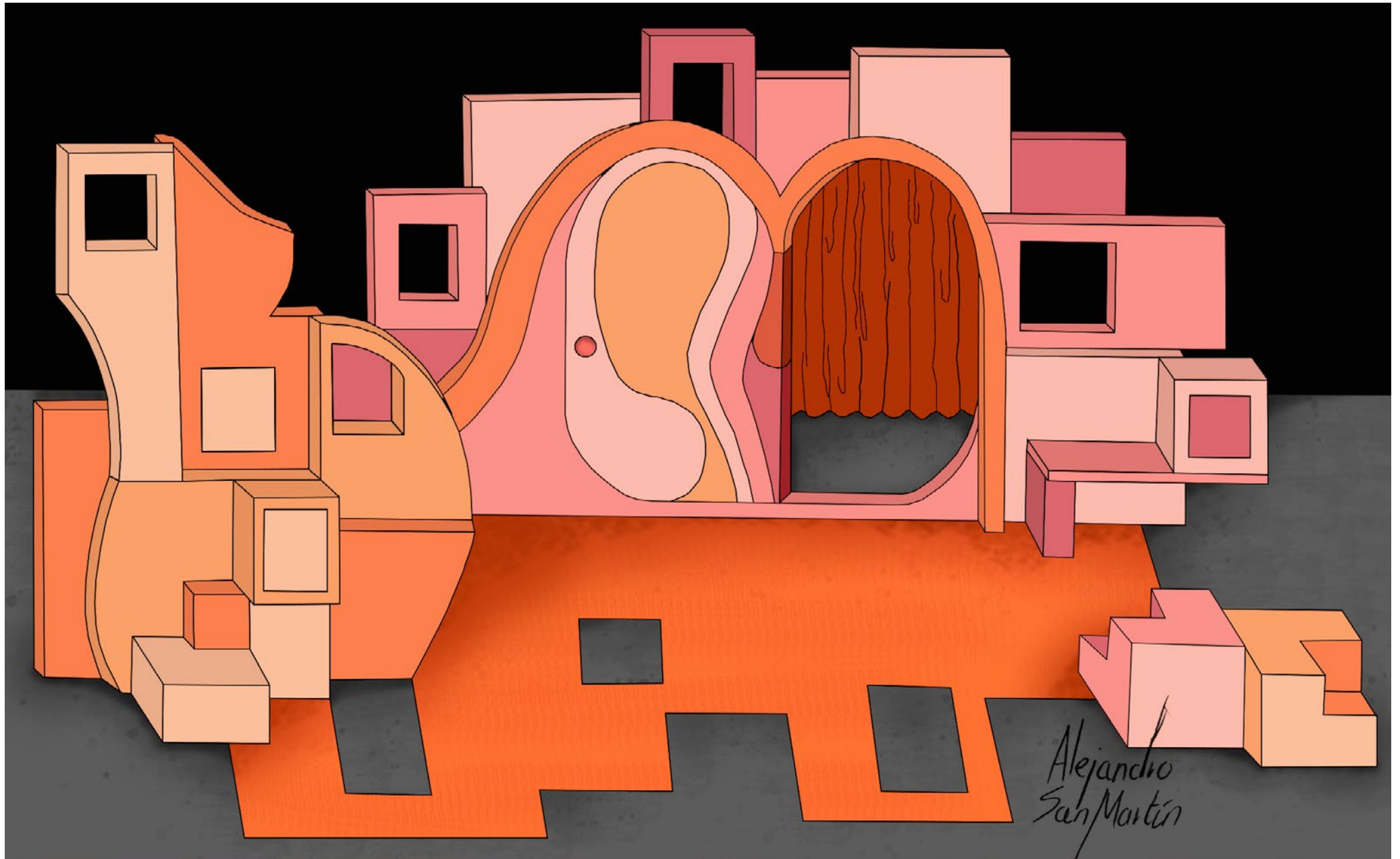

APROXIMACIÓN DEL COLOR Y TEXTURA DEL DISEÑO

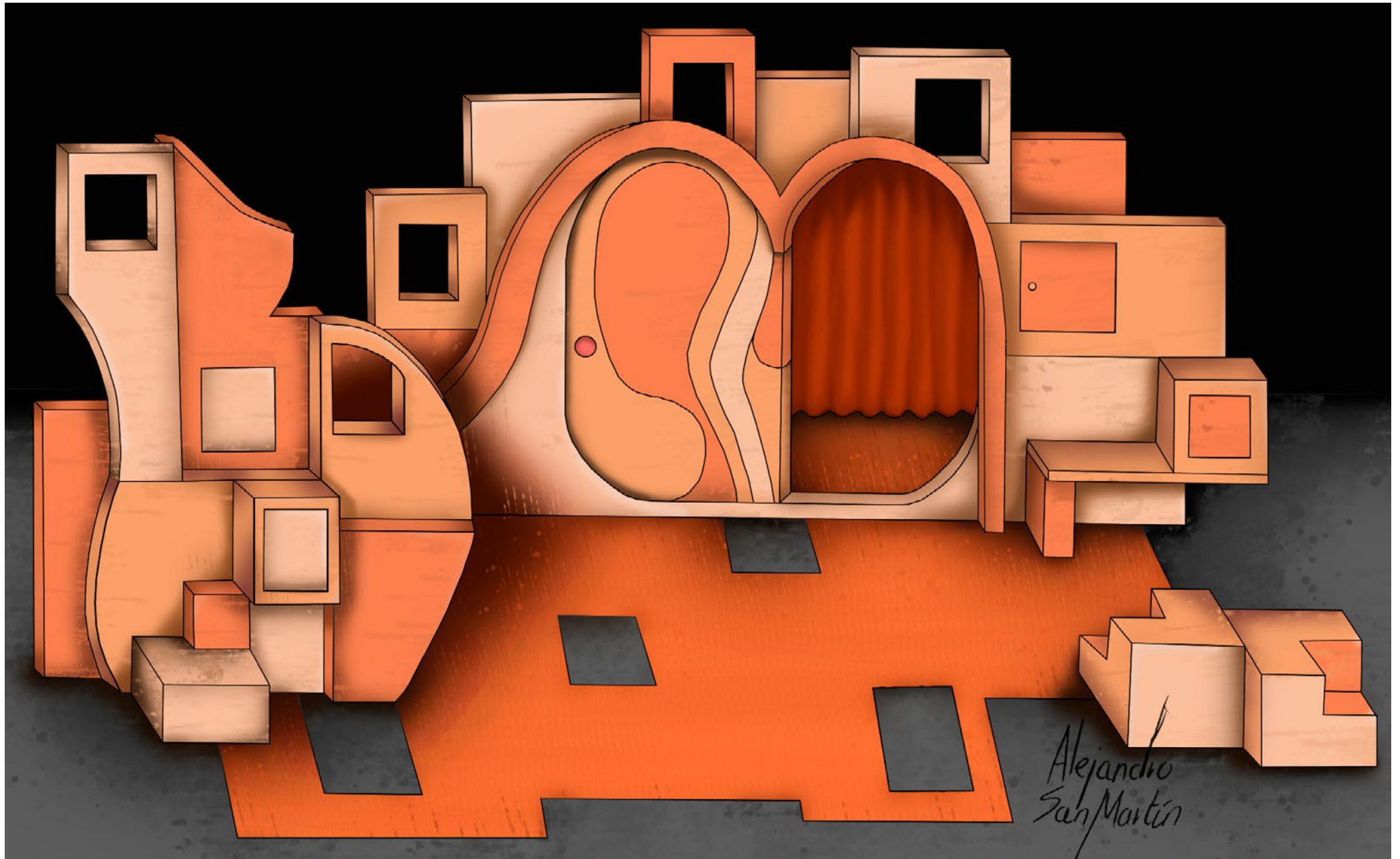

PANTONE DE LOS COLORES DEFINITIVOS



NOTAS

- La muestra es el color base de los paneles.
- La puerta va pintada de igual forma por ambas caras.
- Posteriormente, se le aplicaría un estarcido combinando las sombras y luces de los mismos tonos.
- Si se quiere contrastar aún más se puede envejecer un poco con betún de Judea muy rebajado u oscureciendo con un poco con tinte los pantones base.



PANTONE
163 C
C:0 M:30 Y:47 K:0



PANTONE
162 C
C:0 M:11 Y:18 K:0



PANTONE
475 C
C:0 M:11 Y:18 K:0

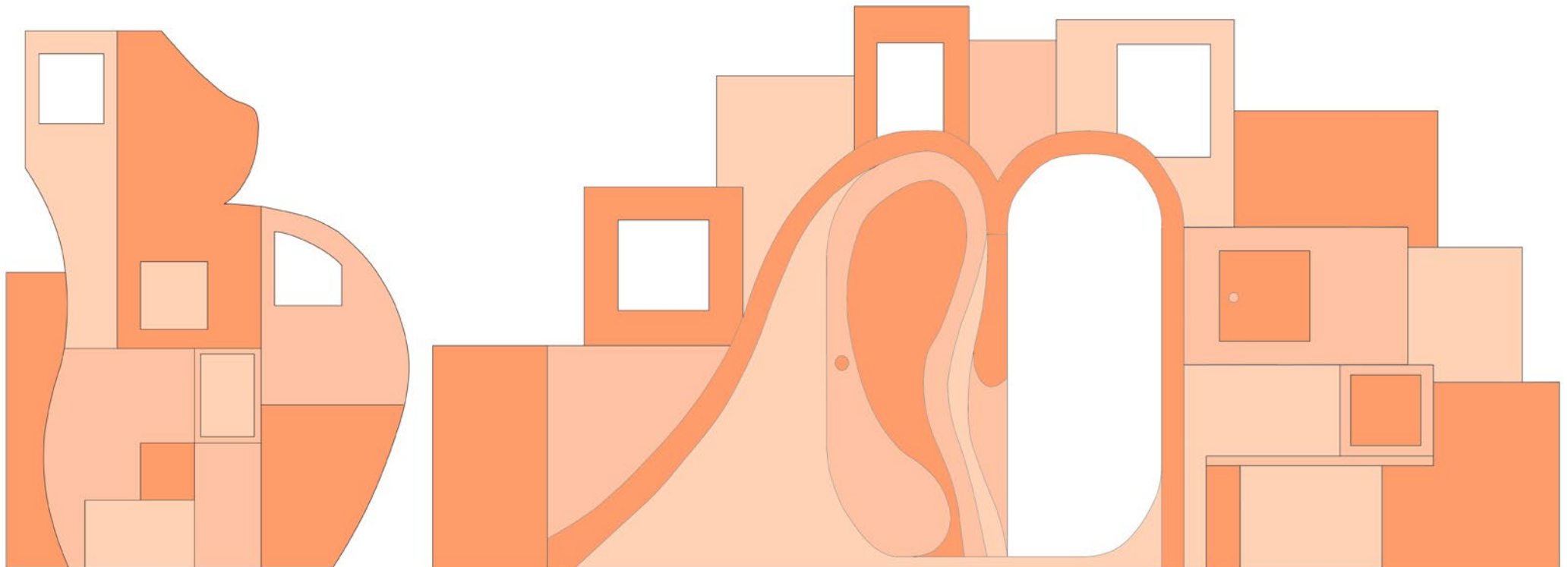

DESPIECE ESCENOGRAFÍA ÚTERO - E 1/20

NOTAS

- La numeración corresponde al nivel del panel, siendo el primer término el número 1º y en último término el 5º nivel que sería el bastidor con la cortina trasera que hay tras la puerta central.
- La puerta forma un rectángulo de 1,80 mt x 80 cm. Posteriormente, hay que redondear la parte de arriba y la esquina inferior. La puerta va pintada igual por los dos lados.
- El despiece lleva incluido la suma de 3 cm del bastidor en las piezas que montan.

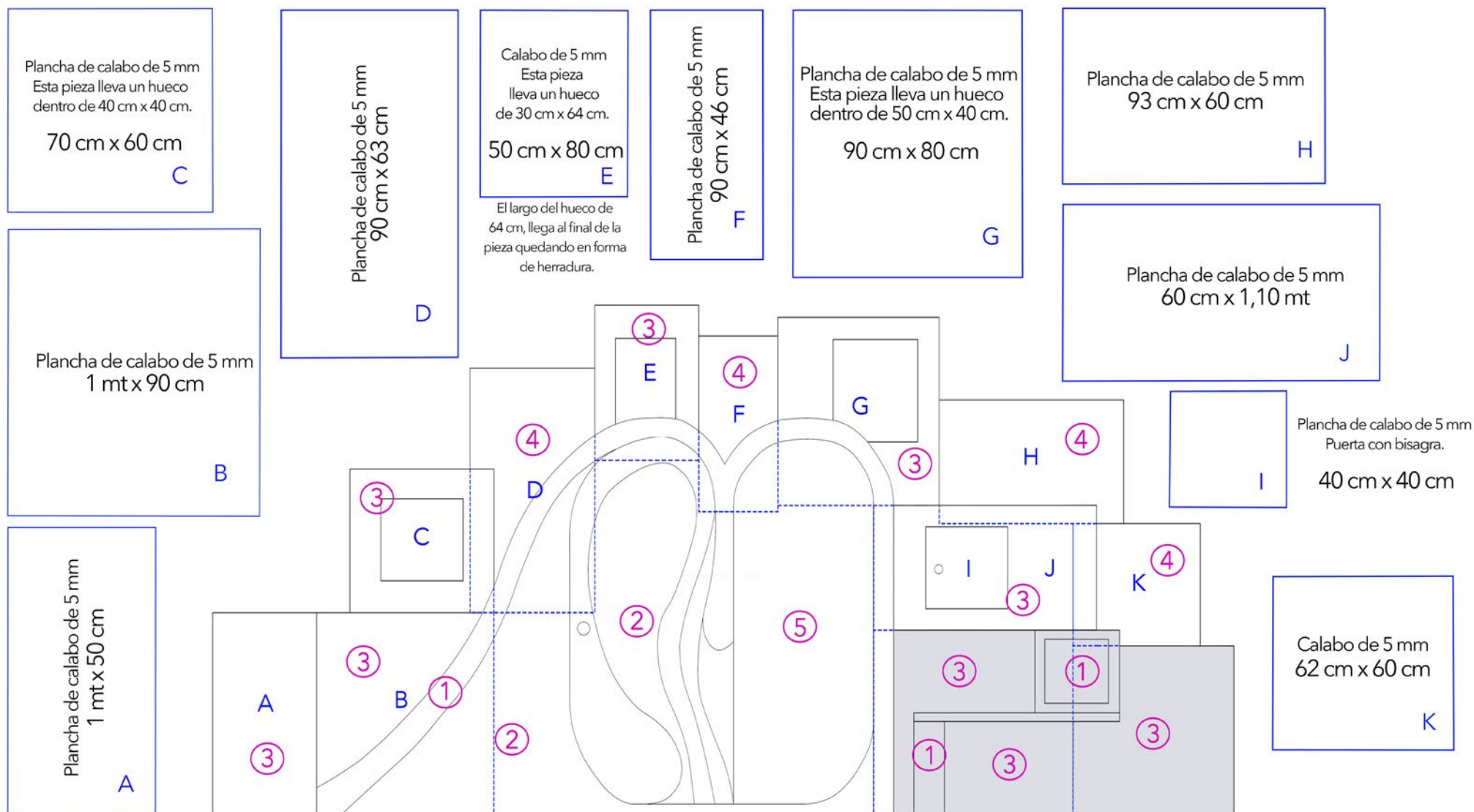

DESPIECE PRACTICABLE BANCO ÚTERO - E 1/20

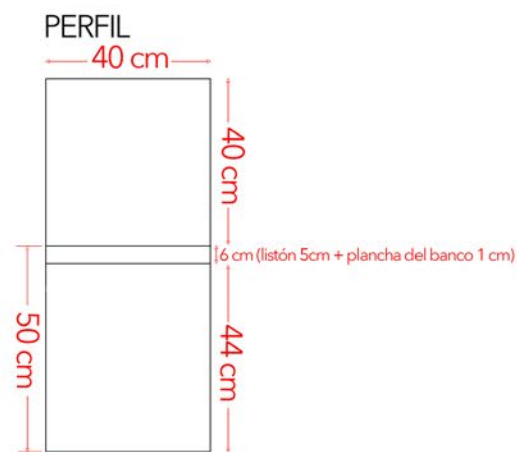
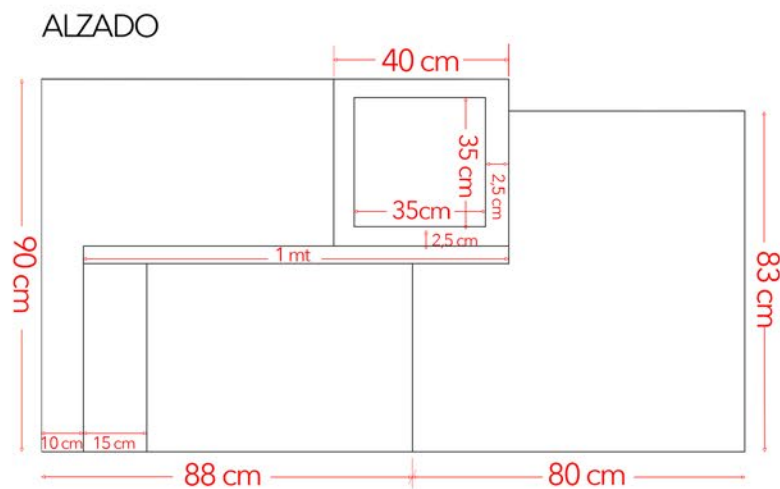

COLORES PIEZAS ESCENOGRAFÍA (ALZADO)

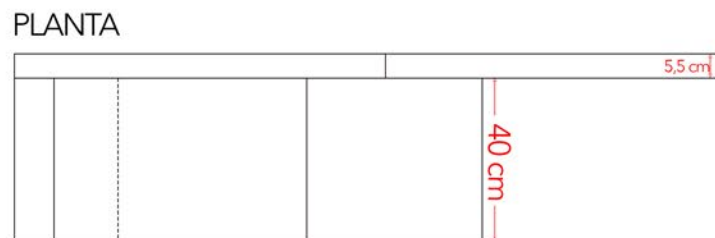
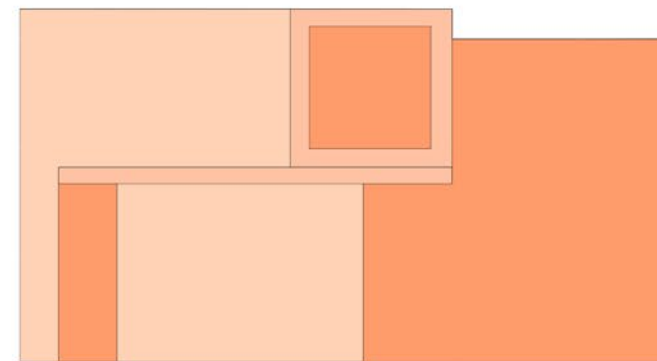

NOTAS

- La puerta del mueble del banco habría que rebajarle el grosor de la bisagra pivotante y cantearla un poco para que pueda girar.
- Pieza de calabo de 10 mm de grosor, para la tabla del banco.
- Listones de 30 mm x 50 mm.
- Los paneles frontales van cubiertos con planchas de calabo de 5 mm de grosor.
- El grosor de la balda del banco suma los 5 cm del listón más 1 cm de la tabla del banco.

Puerta mueble del banco.
35 cm x 35 cm
x 1

Frontal mueble del banco.
40 cm x 40 cm
x 1

Laterales mueble del banco
40 cm x 39,5 cm
x 3

Pata del banco
15 cm x 44 cm
x 1

Laterales pata del banco
44 cm x 39,5 cm
x 2

Plancha de calabo de 10 mm
Tabla del banco
40 cm x 1 mt
x 1

Plancha de calabo
83 cm x 80 mt
x 1

Plancha de calabo
90 cm x 88 cm
x 1

DESPIECE PRACTICABLE BARRIGA - E 1/20

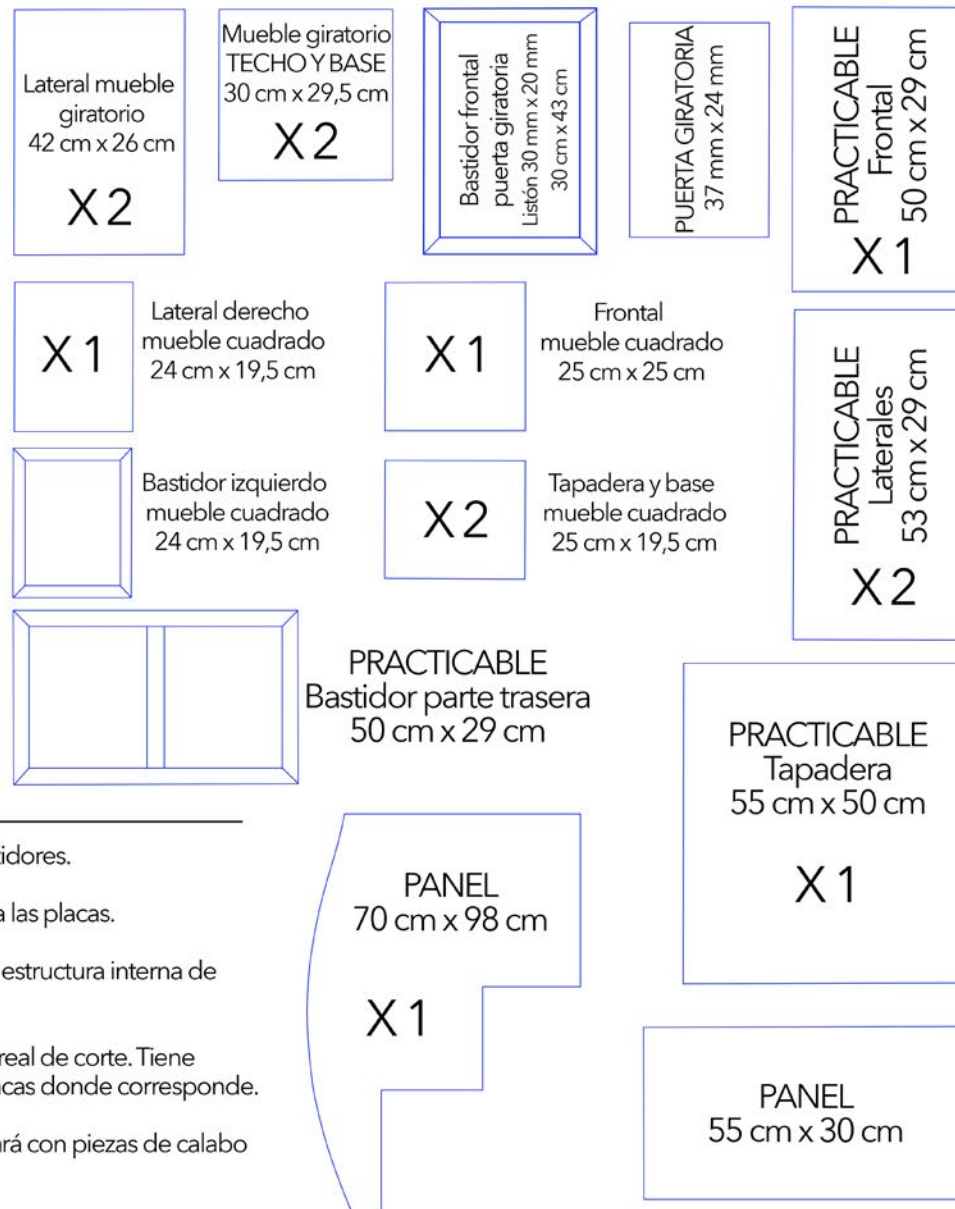
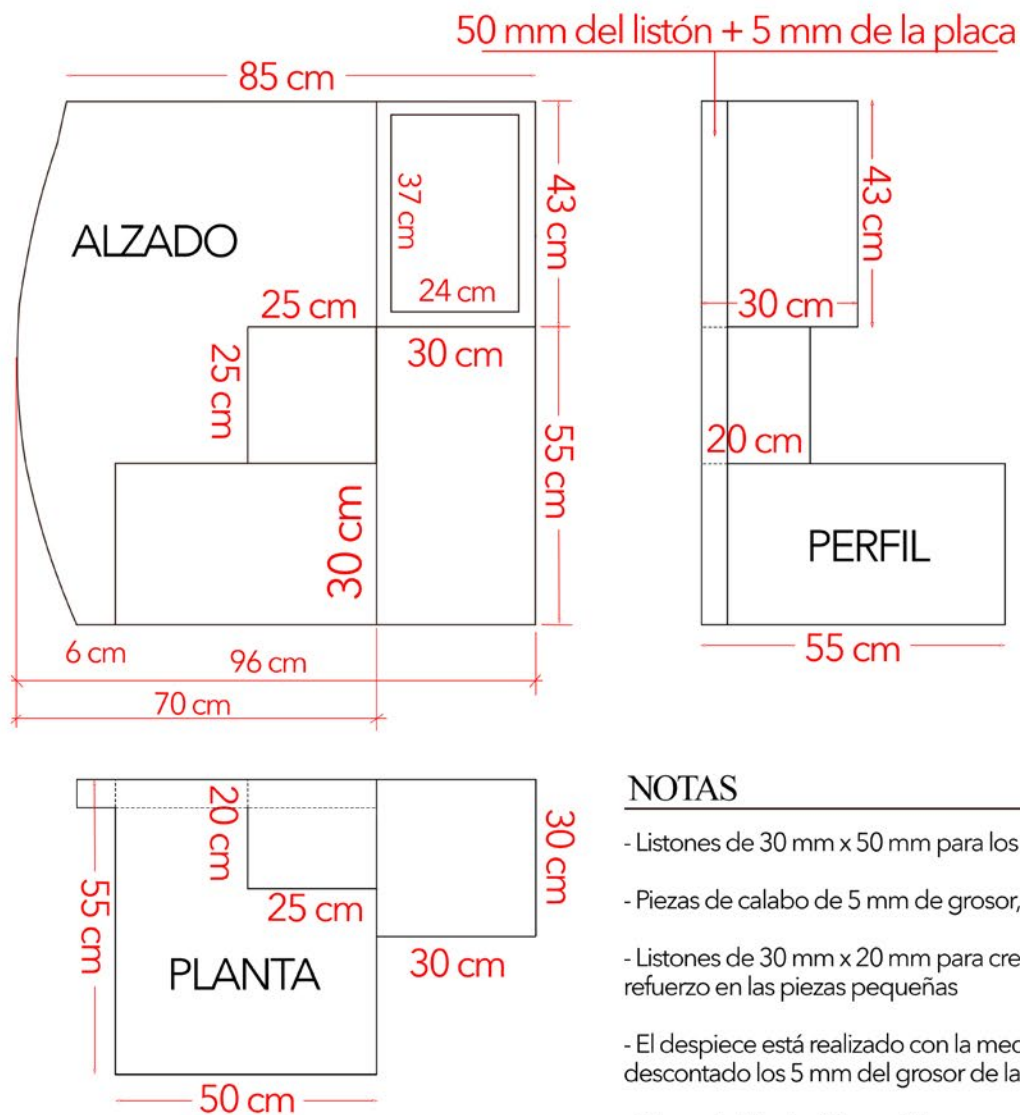

NOTAS

- Listones de 30 mm x 50 mm para los bastidores.
- Piezas de calabo de 5 mm de grosor, para las placas.
- Listones de 30 mm x 20 mm para crear la estructura interna de refuerzo en las piezas pequeñas
- El despiece está realizado con la medida real de corte. Tiene descontado los 5 mm del grosor de las placas donde corresponde.
- El practicable de 50 cm x 30 cm, se realizará con piezas de calabo de 10 mm de grosor.

DESPIECE PRACTICABLES - E 1/20

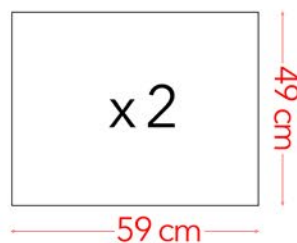
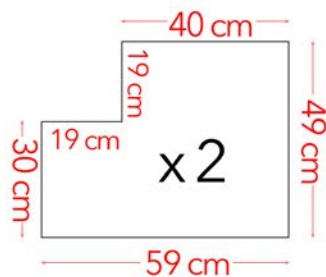
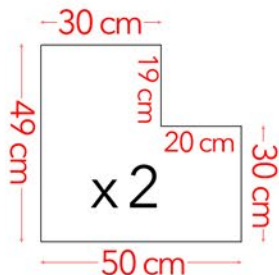
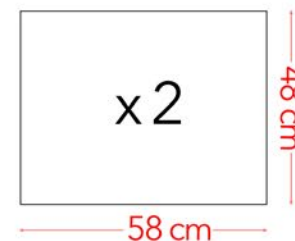
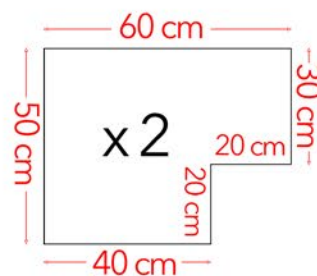
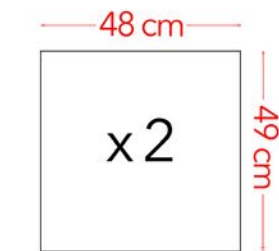
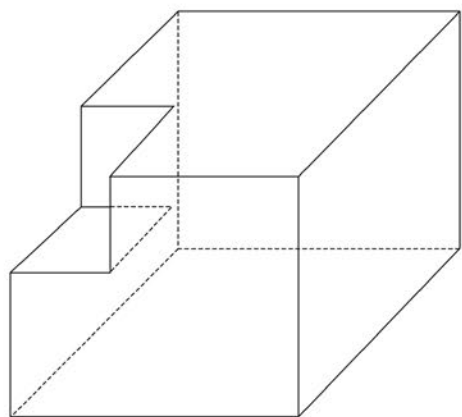
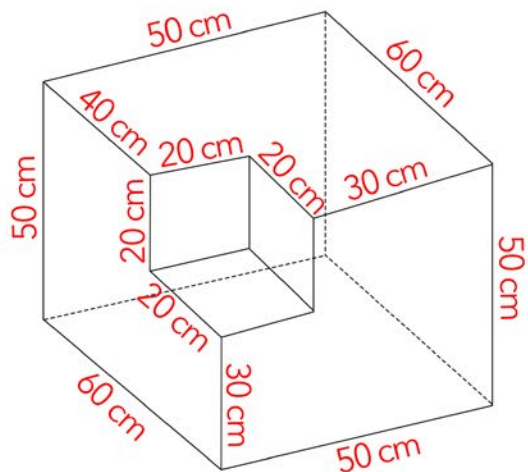

COLORES PIEZAS PRACTICABLES

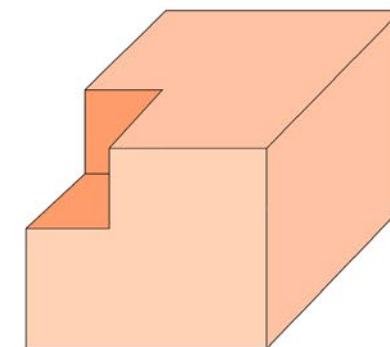
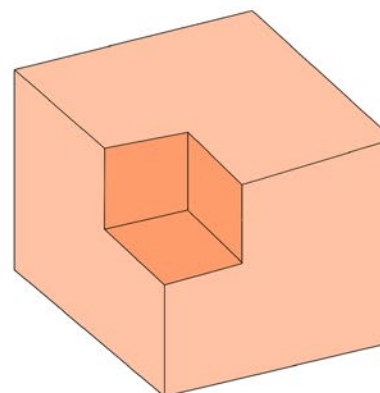

NOTAS

- El despiece suma el total de dos cubos iguales.
- Piezas de calabo de 10 mm de grosor, para las placas.
- Listones de 30 mm x 30 mm para crear la estructura interna de refuerzo en todos los cantos del cubo.
- El despiece está realizado con la medida real de corte. Tiene descontado los 10 mm del grosor de las placas donde corresponde.

DESPIECE CUNA - E 1/20

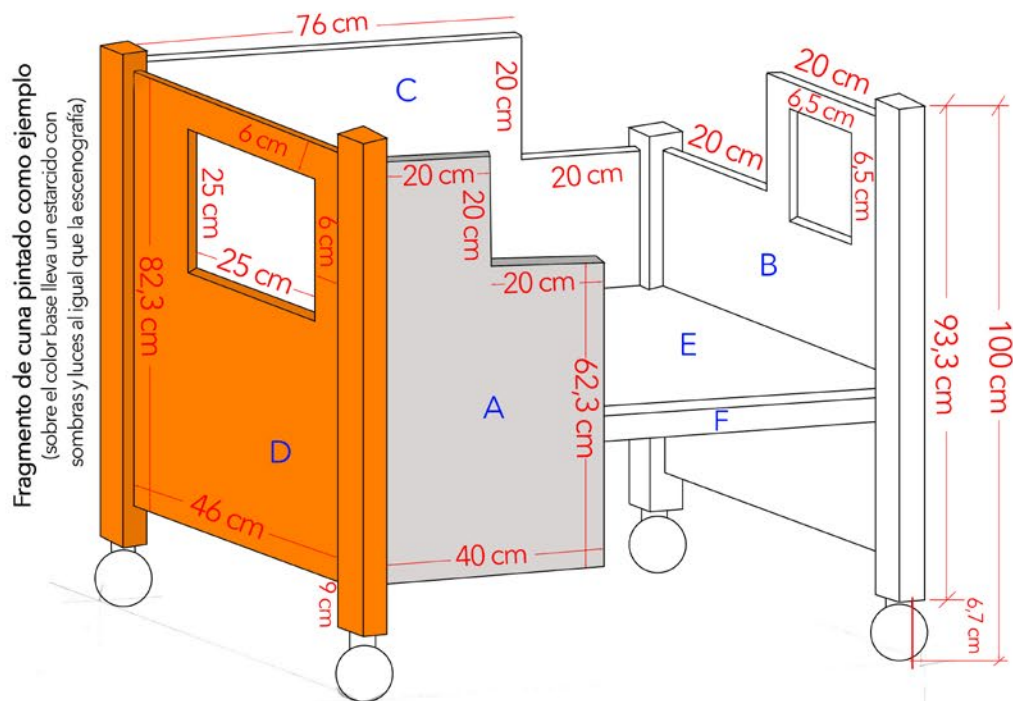

NOTAS

- Listones de 4 x 4 cm para las patas.
- Cuatro ruedas giratorias de polipropileno con freno de 50 mm de diámetro. La altura total tiene 67 mm.
- Tres patas tienen un largo de 93,3 cm y una de 73,3 cm (El largo de la pata depende de la altura total de la rueda)
- La pieza gris es una puerta con bisagra de piano, que se puede abrir hacia la izquierda.
- La balda donde va el colchón de la cuna irá apoyada en listones que estén atomillados alrededor del cuerpo de la cuna.
- El despiece está realizado con la medida real de corte.

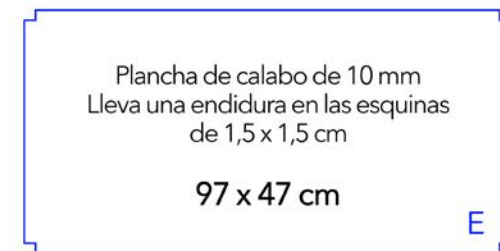
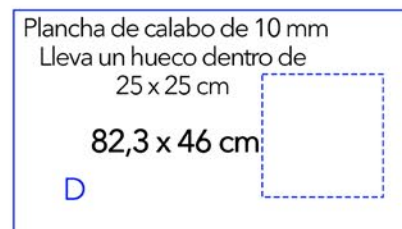
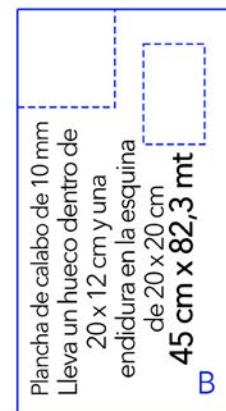
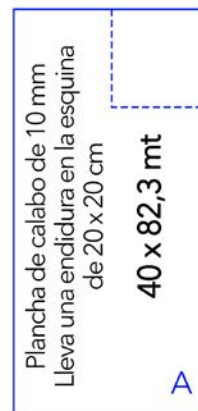

PANTONE
716 C
C:0 M:38 Y:79 K:0



IMPLANTACIÓN ESCENOGRAFÍA - CENTRO CULTURAL PACO RABAL

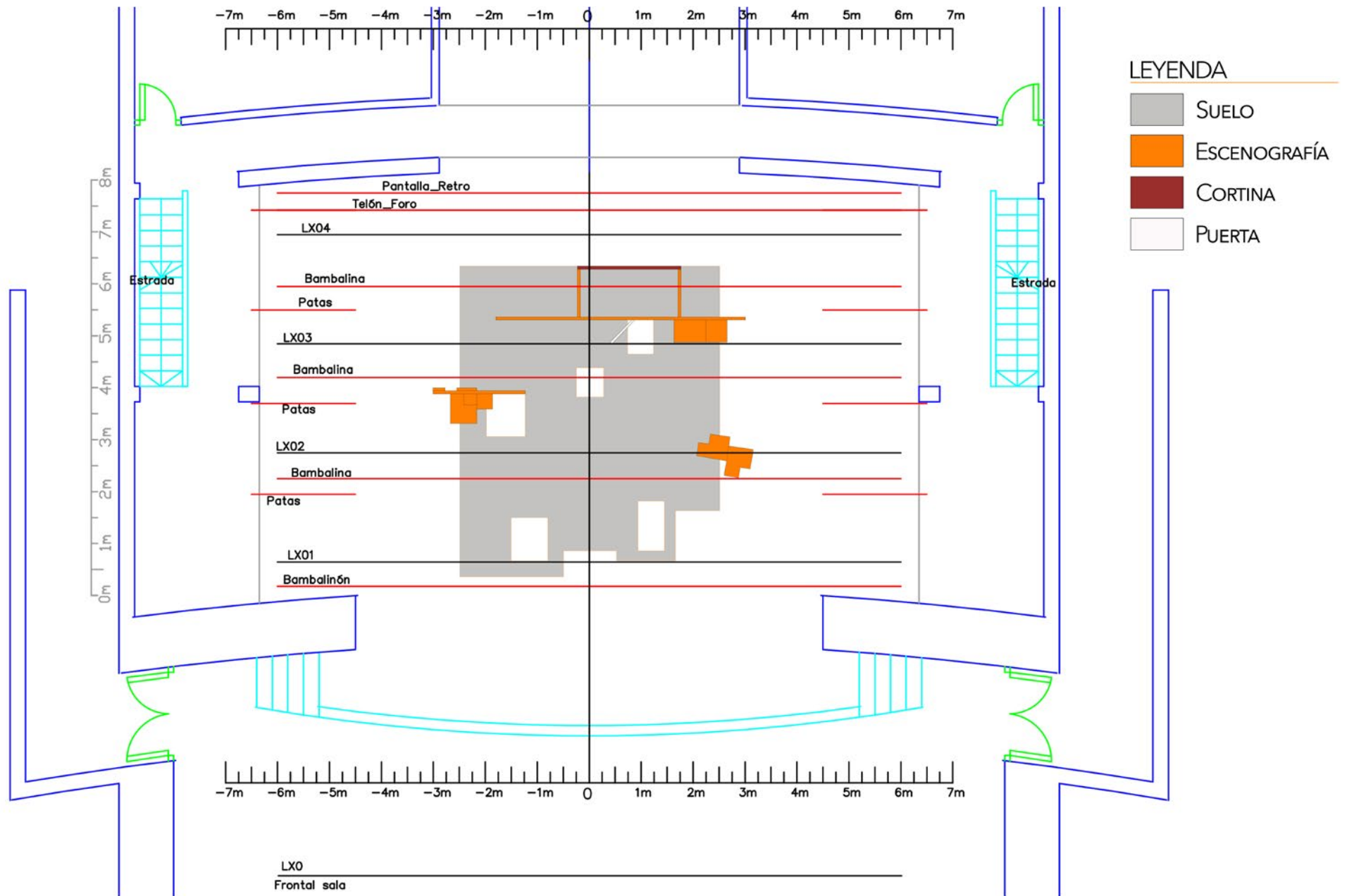

LA CONTEXTUALIZACIÓN

La idea principal para desarrollar la escenografía partía desde algo conceptual y alejado del realismo. A partir de esta premisa debía representar un lugar universal, no se sabe si es presente o futuro. Con esta base hemos utilizado elementos oníricos y metafóricos, en donde recreamos diferentes fachadas con cierto estilo cubista. Representan, por un lado, el vientre de una madre embarazada y por otro, el útero de una mujer, con el elemento central de la puerta que simboliza la entrada y salida de la vagina. Este espacio da juego para representar el nido del bebe, el hogar de la protagonista de la historia o la consulta de una clínica.

La gama cromática escogida para darle color a este espacio es muy significativa, ya que muestra tonos pasteles anaranjados tirando a la tierra, a las raíces que nunca brotaron. Dando un aspecto a veces casi infantil, jugando con el subtexto del mensaje principal de la obra. Un suelo gris que compacta con el vestuario y con la emoción del personaje.

Toda la estructura escenográfica y sus elementos se han diseñado concienzudamente para que las actrices que la usan en la obra les resulte complejo o incómodo si cabe en ciertas ocasiones, representando de forma simbólica los obstáculos y baches que le pone la vida al personaje de la historia complicándose todo para poder tener un bebe. Con mobiliario surrealista, cubista, pequeñas ventanas inaccesibles, mobiliario oculto que gira sobre sí mismos para ofrecer elementos de atrezzo cuando el personaje lo necesita, puerta que gira 360°, o una cuna que por momentos muestra su trauma o le sirve como sillón de un hogar incompleto y absurdo.

Además, hemos querido mostrar estas figuras para hablar de lo tabú del tema principal de la historia: lo oculto que nuestra sociedad tapa constantemente y a su vez lo que esto marcará a una madre que no puede serlo, las etiquetas que te colocan, la exclusión social y como consecuencia una cicatriz que te marca de por vida.

